

# ИНСТРУКЦИЯ НА СВЕТИЛЬНИК ORBE

## УВАЖАЕМЫЙ ПОКУПАТЕЛЬ!

Поздравляем Вас с удачной покупкой и выражаем Вам благодарность за Ваш выбор. Мы гарантируем безупречное функционирование изделия. Перед началом сборки, внимательно прочитайте данное руководство.

Производитель оставляет за собой право вносить изменения в конструкцию изделия, для улучшения качества продукции и не ухудшающие его потребительских свойств.

## БЛАГОДАРИМ ЗА ВАШ ВЫБОР!

### КОМПЛЕКТАЦИЯ:

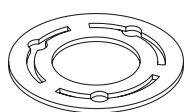

Основное кольцо (4 шт.)

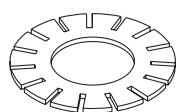

Стопорное кольцо (4 шт.)

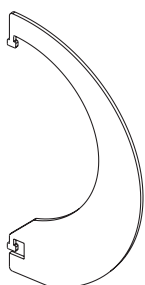

Боковая деталь (15 шт.)



Съемная боковая деталь (4 шт.)

*Детали неиспользованные при сборке, являются запасными.*

1

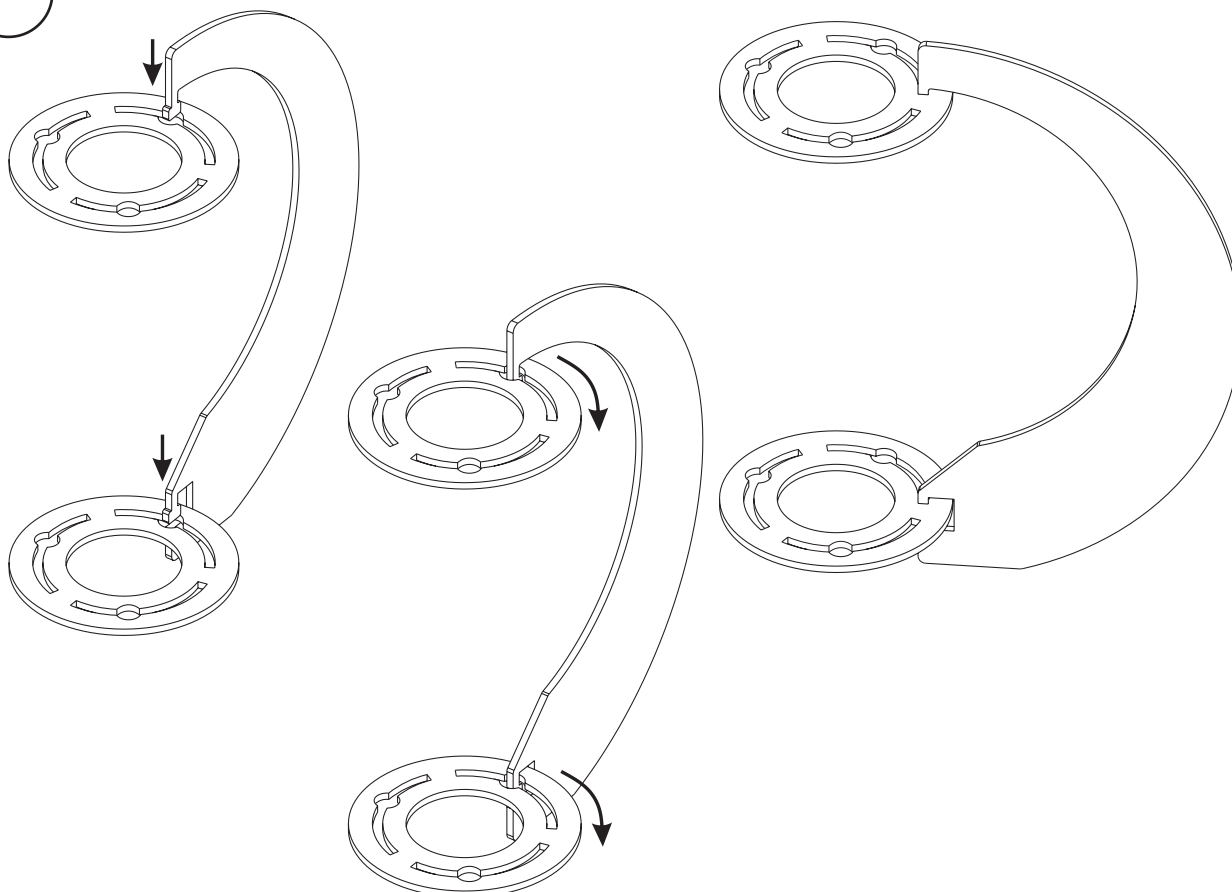

2

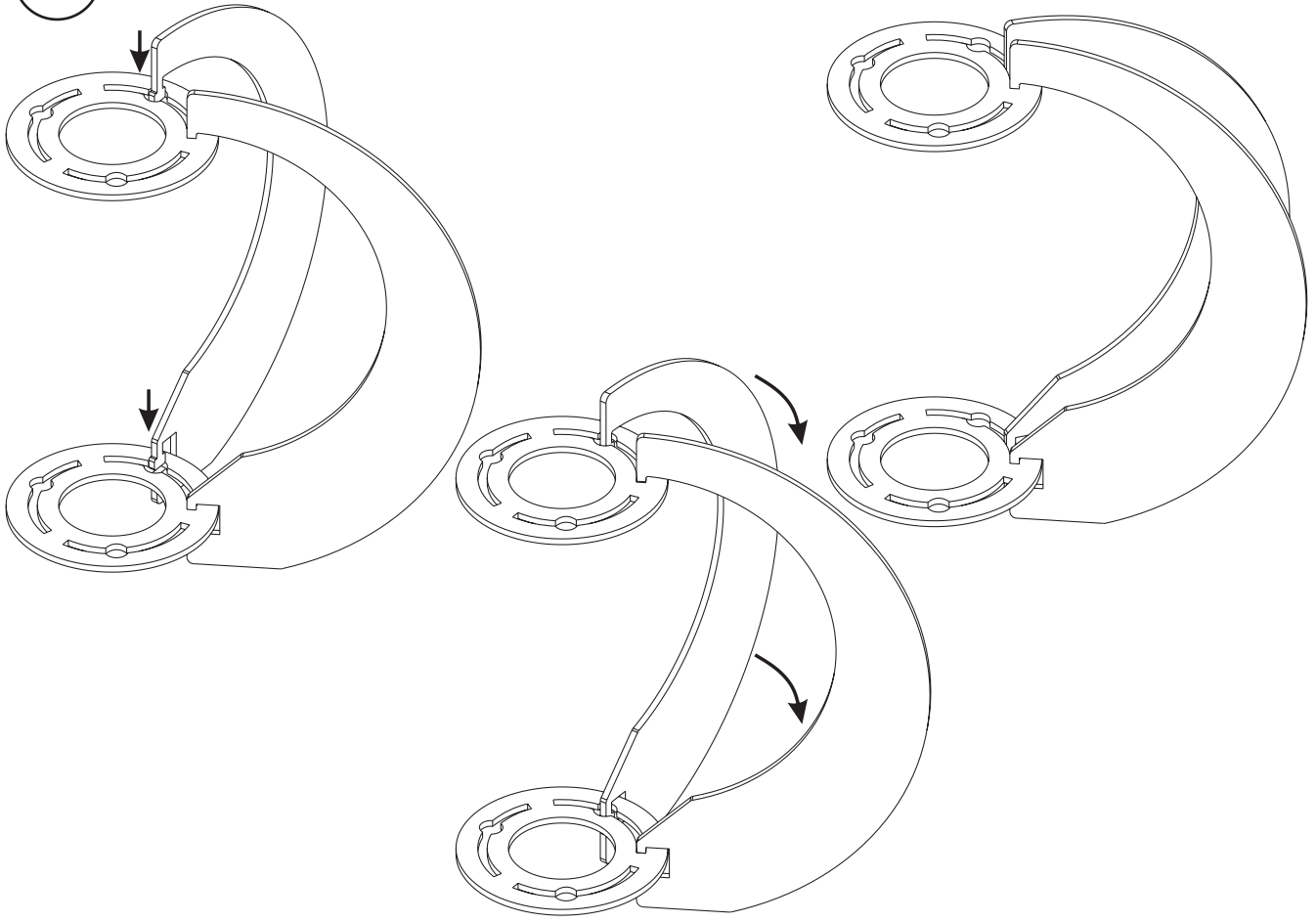

3

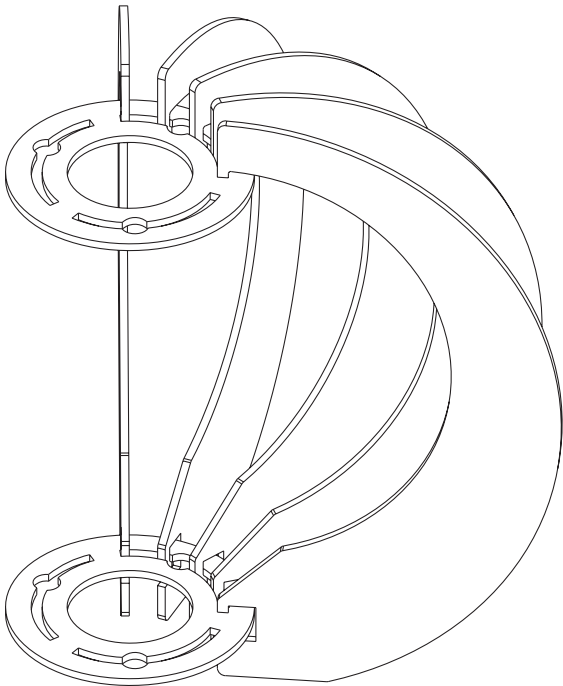

4

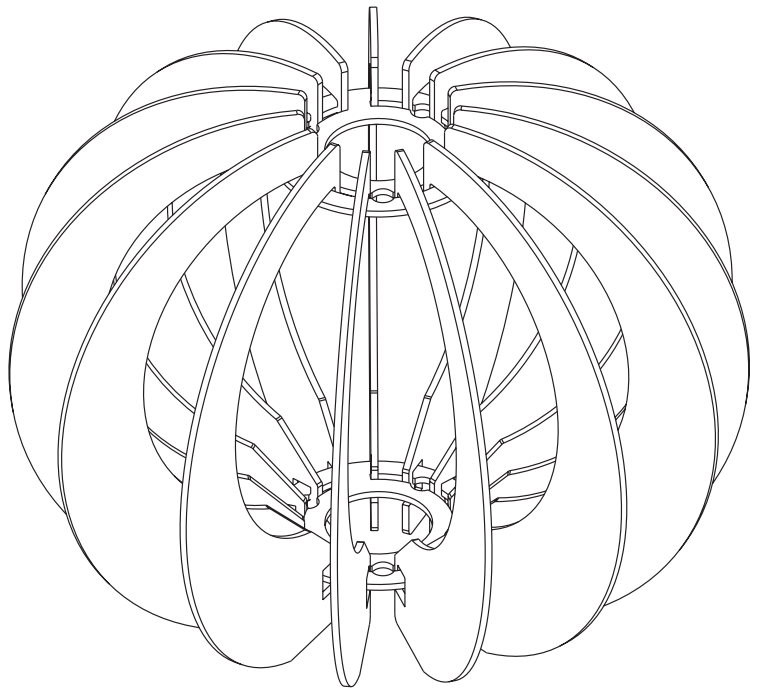

5

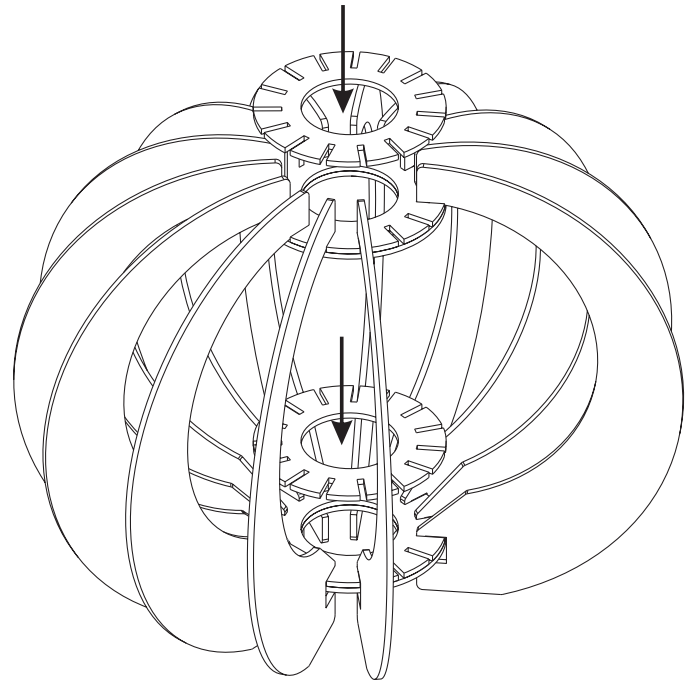
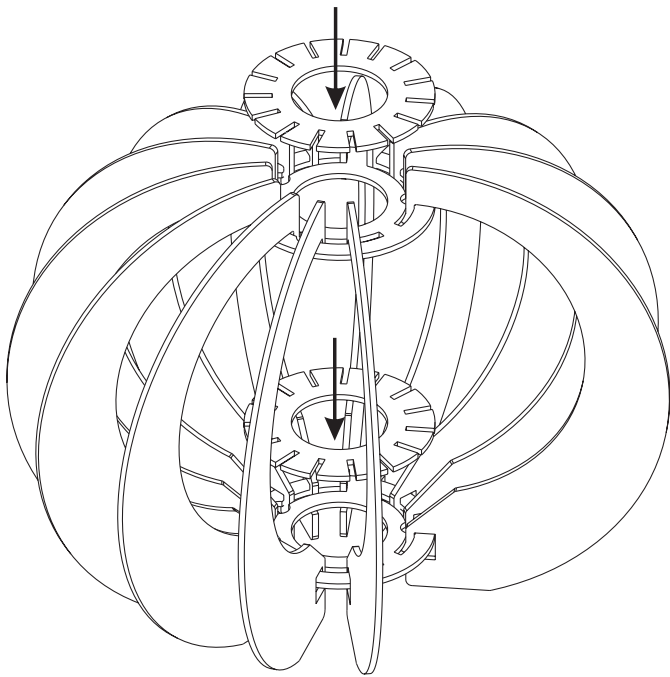

Для жесткости конструкции разрешается установить еще 2 стопорных кольца

6

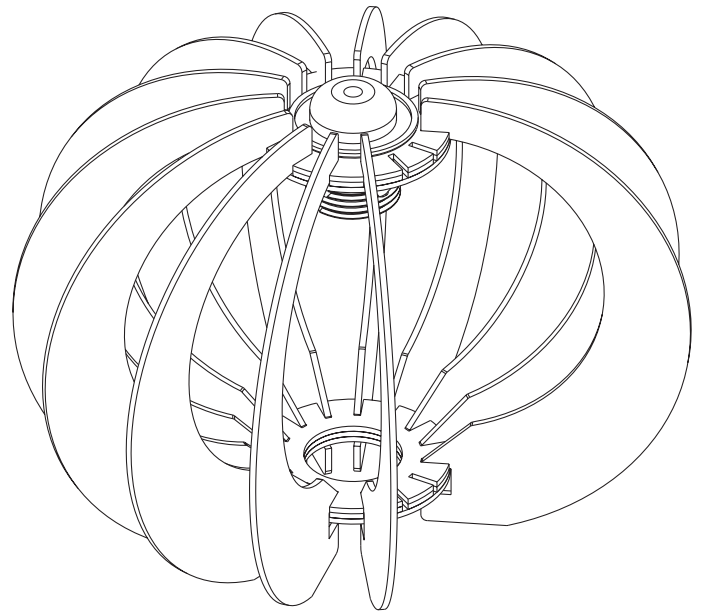
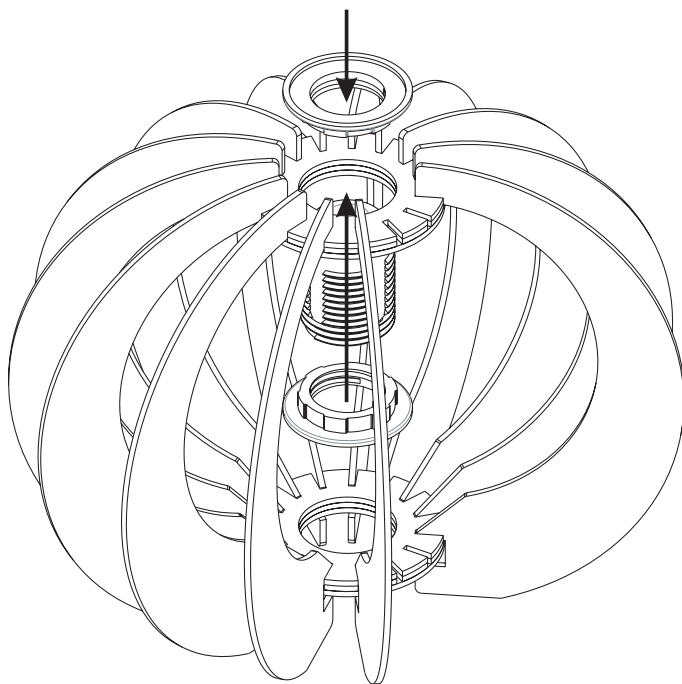

Комплектующие для лампы (патрон с кольцами) продаются отдельно

7

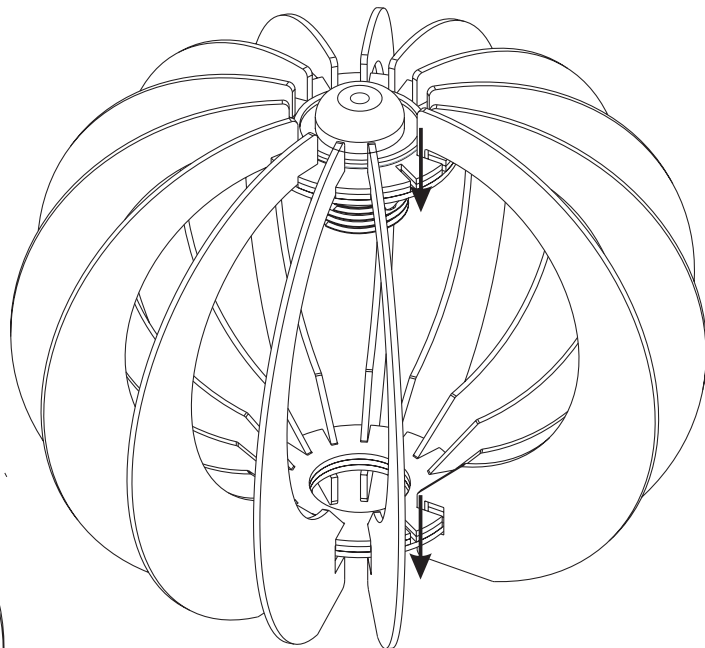
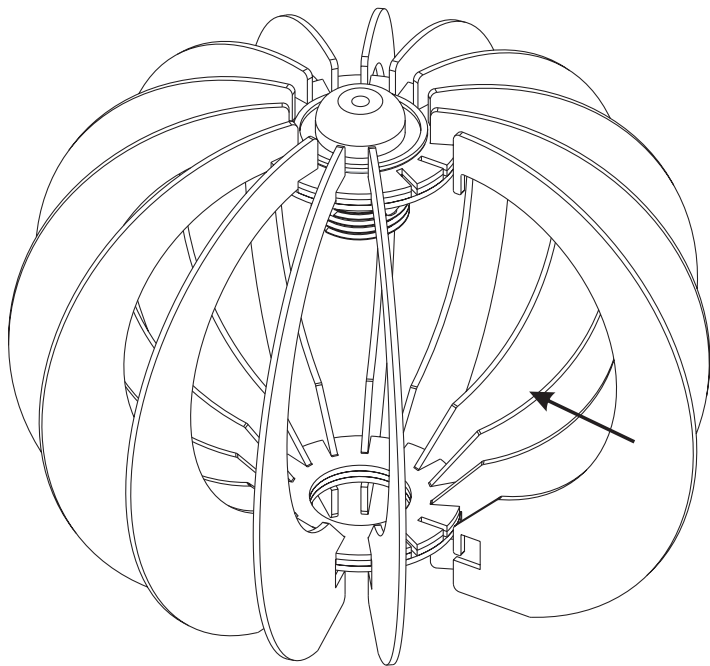

8

Подвесной светильник

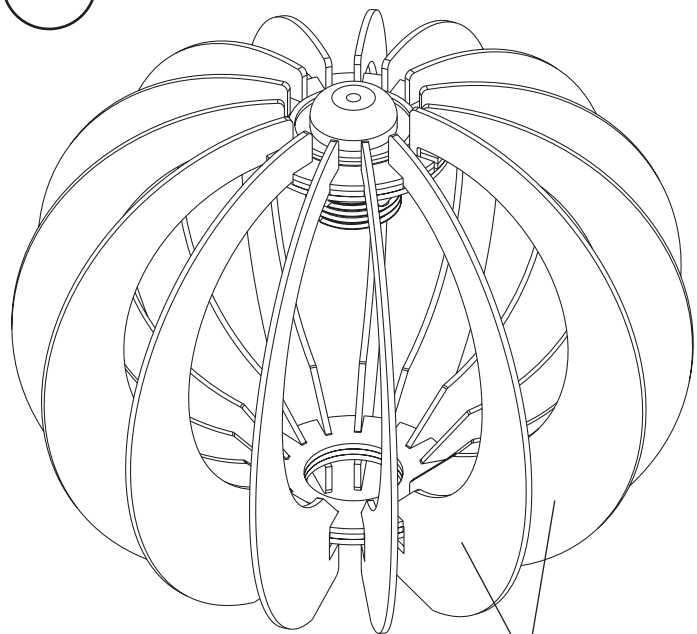

Съемные боковые детали

Настольный светильник

